

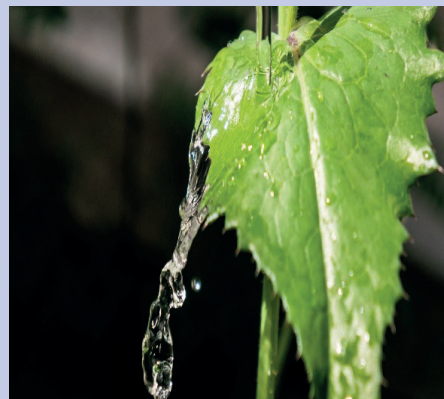

























Tubos, mangueras
y accesorios.





ÍNDICE

	MANGUERAS PLANAS Y ASPIRACIÓN	4		VÁLVULAS DE MARIPOSA	40
	ACCESORIO DE MANGUERAS	9		VENTOSAS	42
	MANGUERAS AGRÍCOLAS	20		ACCESORIOS DE PLÁSTICO	43
	ACCESORIOS MANGUERAS AGRICOLAS	23		ACCESORIOS PE	45
	CINTA DE GOTEO	24		ELECTROSOLDABLE	45
	ACCESORIOS CINTA DE GOTEO	25		ACCESORIOS DE HIERRO	46
	ASPERSORES	27		JUNTAS SINTÉTICAS	50
	ACCESORIOS ASPERSIÓN	29		ACCESORIOS PVC	52
	COLLARÍN METÁLICO	30		VÁLVULAS DE ESFERA PVC	55
	AUTOMATISMOS	31		ACCESORIOS POLIETILENO	57
	PILOTO REGULADOR	33		FILTROS MANUALES	59
	SOLENOIDE	34		FILTROS AUTOMÁTICOS	60
	CONTADORES	35		REPUESTOS FILTROS	61
	VÁLVULAS HIDRÁULICAS	36		GOTERO	62
	VÁLVULAS DE COMPUERTA	39		PROTECCIÓN	68

MANGUERA PLANA

MANGUERA PLANA AQUAPLUS AZUL 4 BAR



CARACTERÍSTICAS:

Interior: Liso en PVC

Refuerzo: Textil con fibra de poliéster monocapa

Exterior: Cubierta exterior de pvc azul

Temperatura: -10 °C a 60°C

Marcado: Aquaplus

USOS:

Manguera plana monocapa para uso agrícola y conducción de agua.

CÓDIGO	DIAM. INT.	DIAM. EXT.	PRESIÓN	PESO (G/MT)	LONGITUD	PRECIO/MT
13041	40	43	4	220	100 mt	1,60 €
13042	50	53	4	300	100 mt	1,74 €
13199	65	66	4	400	100 mt	2,23 €
13044	75	78	4	500	100 mt	2,40 €
13090	90	93	4	600	100 mt	2,81 €
03005	100	103	4	700	100 mt	2,81 €
03006	125	128	4	800	100 mt	4,80 €
03007	150	1254	4	1300	100 mt	5,80 €



MANGUERA PLANA

MANGUERA PLANA ROJA AQUAPLUS "POWERFLAT" 8 BAR



CARACTERÍSTICAS:

Interior: caucho liso de nitrilo
Refuerzo: Fibra de poliéster de alta resistencia,
Exterior: Caucho estriado de nitrilo rojo,
Temperatura: -20°C a 80°C
Marcado: Aquaplus

USOS:

Manguera plana alta presión con gran resistencia a la abrasión. Manguera utilizada para equipos de bombeo en industria y ganadería, pivots, conducción de aire y conducción de agua a alta presión

CÓDIGO	DIAM. INT.	DIAM. EXT.	PRESIÓN	PESO (G/MT)	LONGITUD	PRECIO/MT
13152	50	53	8	300	100 mt	3,60 €
13154	75	78	8	500	100 mt	4,80 €
13156	100	103	8	700	100 mt	6,40 €
13158	125	128	8	800	100 mt	8,30 €



MANGUERA PLANA

MANGUERA PLANA AQUAPLUS ECO



CARACTERÍSTICAS:

Interior: Liso en PVC

Refuerzo: Textil con fibra de poliéster monocapa

Exterior: Cubierta exterior de pvc azul

Temperatura: -10 °C a 60°C

Marcado: Aquaplus

USOS:

Manguera plana monocapa para uso agrícola y conducción de agua.

CÓDIGO	DIAM. INT.	DIAM. EXT.	PRESIÓN	PESO (G/MT)	LONGITUD	PRECIO/MT
13045-ECO	100	103	4	600	100 mt	2,81 €



MANGUERA ASPIRACIÓN

MANGUERA TRANSLIQUID GRIS



CARACTERÍSTICAS:

Interior: Superficie lisa en PVC

Refuerzo: PVC antichoque

Exterior: Semi liso en pvc resistente a la abrasión y agentes atmosféricos.

Temperatura: -5 °C a 60°C

Color: Gris

USOS:

Manguera para conducción de líquidos en industria y agricultura.

CÓDIGO	DIAM. INT.	DIAM. EXT.	PRESIÓN (BAR)	PESO (G/MT)	LONGITUD	PRECIO (€/MT)
03324	100	112	5	2200	30 mt	16,30 €
03020	125	137	4	3620	30 mt	38,40 €
03325	150	165	4	4050	30 mt	64,20 €
03321	200	217	3	7850	10 mt	84,20 €



MANGUERA ASPIRACIÓN

MANGUERA TRANSLIQUID AMARILLA



CARACTERÍSTICAS:

Interior: Superficie lisa en PVC

Refuerzo: PVC antichoque

Exterior: Semi liso en pvc resistente a la abrasión y atmosféricos

Temperatura: -5 °C a 60°C

Color: Amarillo

USOS:

Aspiración y conducción de líquidos en industria y agricultura.

CÓDIGO	DIAM. INT.	DIAM. EXT.	PRESIÓN (BAR)	PESO (G/MT)	LONGITUD	PRECIO (€/MT)
03314	32	37	6	370	50 mt	4,80 €
13026	40	46	6	750	50 mt	5,70 €
13027	50	57	5	900	50 mt	7,60 €
13028	60	67	4,5	1150	50 mt	8,40 €
13029	75	83	4	1700	50 mt	13,40 €
13030	100	111	4	1850	30 mt	21,30 €
13031	125	137	3,5	3000	30 mt	29,40 €
13032	150	164	3	3700	30 mt	43,60 €



ACCESORIOS DE MANGUERA



CODO 90° PVC MANGUERA

CÓDIGO	MEDIDA	PRECIO
13100	100 mm	25,10 €
13101	125 mm	36,50 €



CODO BRIDA 90° PVC CON ESPIGA

CÓDIGO	MEDIDA	PRECIO
13102	3" - 100 mm	41,35 €
13103	3" - 125 mm	48,30 €
13104	4" - 100 mm	53,80 €
13105	4" - 125 mm	59,50 €



CODO BRIDA 45° PVC CON ESPIGA

CÓDIGO	MEDIDA	PRECIO
13106	3" - 100 mm	41,28 €
13107	3" - 125 mm	48,30 €
13108	4" - 100 mm	53,80 €
13109	4" - 125 mm	59,60 €



BRIDA PVC CON ESPIGA

CÓDIGO	MEDIDA	PRECIO
13110	3" - 100 mm	17,90 €
13111	3" - 125 mm	27,19 €
13112	4" - 100 mm	19,40 €
13113	4" - 125 mm	21,43 €



ESPIGA PVC

CÓDIGO	MEDIDA	PRECIO
13114	100 mm	11,82 €
13115	125 mm	14,60 €
13149	150 mm	29,40 €

ACCESORIOS DE MANGUERA



TE IGUAL PVC MANGUERA		
CÓDIGO	MEDIDA	PRECIO
13116	100 mm	36,50 €
13117	125 mm	64,20 €



TE PVC BRIDA - BRIDA - MANGUERA		
CÓDIGO	MEDIDA	PRECIO
13118	3" - 3" - 100 mm	57,60 €
13119	3" - 3" - 125 mm	67,20 €
13120	4" - 4" - 100 mm	76,80 €
13121	4" - 4" - 125 mm	76,80 €



TE PVC BRIDA - MANGUERA - MANGUERA		
CÓDIGO	MEDIDA	PRECIO
13122	3" - 100 mm - 100 mm	57,60 €
13123	3" - 125 mm - 125 mm	67,20 €
13124	4" - 100 mm - 100 mm	76,80 €
13125	4" - 125 mm - 125 mm	76,80 €



TE PVC MANGUERA - BRIDA - MANGUERA		
CÓDIGO	MEDIDA	PRECIO
13126	100 mm - 3" - 100 mm	57,60 €
13127	125 mm - 3" - 125 mm	67,20 €
13128	100 mm - 4" - 100 mm	76,80 €
13129	125 mm - 4" - 125 mm	76,80 €



TE PVC BRIDA - MANGUERA - BRIDA		
CÓDIGO	MEDIDA	PRECIO
13130	3" - 100 mm - 3"	57,60 €
13131	3" - 125 mm - 3"	67,20 €
13132	4" - 100 mm - 4"	76,80 €
13133	4" - 125 mm - 4"	76,80 €



ACCESORIOS DE MANGUERA



MANGUITO PLÁSTICO

CÓDIGO	MEDIDA	PRECIO
13176	50 mm	2,60 €
13177	75 mm	2,90 €
13143	100 mm	3,26 €



TAPÓN PLÁSTICO

CÓDIGO	MEDIDA	PRECIO
13178	50 mm	2,60 €
13179	75 mm	2,90 €
13180	100 mm	6,20 €



TUBO ROSCA MANGUERA PLÁSTICO

CÓDIGO	MEDIDA	PRECIO
13181	53 mm - 2"	2,60 €
13182	78 mm - 3"	2,90 €
13183	104 mm - 4"	6,20 €



ACCESORIOS DE MANGUERA



TUBO MANGUERA-MANGUERA HIERRO

CÓDIGO	MEDIDA	PRECIO
12079	40 mm	4,75 €
12081	50 mm	5,40 €
12082	60 mm	5,60 €
12085	75 mm	7,20 €
12087	90 mm	7,60 €
13036	100 mm	8,70 €
13035	125 mm	9,59 €
12093	150 mm	29,50 €
12095	200 mm	58,50 €



TUBO ROSCA MANGUERA HIERRO

CÓDIGO	MEDIDA	PRECIO
12202	1 1/4" - 40 mm	4,85 €
12203	1 1/2" - 50 mm	5,70 €
12204	2" - 60 mm	6,60 €
12206	3" - 90 mm	8,80 €
12186	3" - 100 mm	8,90 €



ENLACES RÓTULAS HIERRO



MACHO CON ROSCA EXTERIOR

CÓDIGO	TIPO	MEDIDA	PRECIO
12619	S-3	1"	11,80 €
12620		1 1/4"	11,90 €
12621		1 1/2"	15,91 €
12622		2"	12,31 €
12624	S-7	2 1/2"	18,90 €
12625		3"	19,63 €
12642	S-10	3 1/2"	26,28 €
12643		4"	39,96 €
12644	S-12	4 1/2"	37,22 €



MACHO CON ROSCA INTERIOR

CÓDIGO	TIPO	MEDIDA	PRECIO
12635	S-3	1"	9,88 €
12636		1 1/4"	12,24 €
12637		1 1/2"	12,90 €
12638		2"	15,79 €
12640	S-7	2 1/2"	20,62 €
12641		3"	22,81 €
12642	S-10	3 1/2"	26,28 €
12643		4"	39,96 €
12644	S-12	4 1/2"	37,22 €



ENLACES RÓTULAS HIERRO



HEMBRA PARA MANGUERA			
CÓDIGO	TIPO	MEDIDA	PRECIO
12648	S-3	20 mm	8,30 €
12649		25 mm	10,91 €
12650		30 mm	11,90 €
12651		35 mm	11,08 €
12652		40 mm	12,69 €
12653		45 mm	8,36 €
12654		50 mm	12,90 €
12655		60 mm	13,10 €
12657	S7	70 mm	14,10 €
12658		75 mm	22,60 €
12659		80 mm	13,46 €
12660		90 mm	25,08 €
12661	S-10	100 mm	30,54 €
12662		110 mm	19,34 €
12663	S-12	120 mm	23,80 €
12664		125 mm	37,44 €
12665	S-15	150 mm	48,64 €
12666		160 mm	38,28 €
12667	S-20	200	111,90 €

MACHO PARA MANGUERA			
CÓDIGO	TIPO	MEDIDA	PRECIO
12681	S-3	20 mm	6,40 €
12682		25 mm	6,40 €
12683		30 mm	6,65 €
12684		35 mm	6,40 €
12685		40 mm	8,51 €
12686		45 mm	6,48 €
12687		50 mm	10,21 €
12688		60 mm	11,90 €
12768	S-7	70 mm	10,84 €
12691		75 mm	16,16 €
12769		80 mm	12,06 €
12693		90 mm	14,92 €
12694	S-10	100 mm	19,21 €
12695		110 mm	17,40 €
12696	S-12	120 mm	21,82 €
12697		125 mm	30,37 €
12698	S-15	150 mm	45,50 €
12699		160 mm	45,50 €
12700	S-20	200 mm	106,49 €



ENLACES UMT TIPO HUMET HIERRO



HEMBRA PARA MANGUERA

CÓDIGO	TIPO	MEDIDA	PRECIO
12485	89	80	33,88
12486		90	39,71
12487	108	100	60,5
12488		110	92,07



MACHO PARA MANGUERA

CÓDIGO	TIPO	MEDIDA	PRECIO
12491	89	80	17,72 €
12492		90	20,78 €
12493	108	100	25,10 €
12494		110	22,70 €

ENLACES RÓTULAS HIERRO



CURVO HEMBRA PARA MANGUERA

CÓDIGO	TIPO	MEDIDA	PRECIO
12745	S-3	20 mm	12,93 €
12746		25 mm	12,94 €
12747		30 mm	12,94 €
12748		35 mm	19,38 €
12749		40 mm	19,38 €
12750		45 mm	19,38 €
12751		50 mm	19,67 €
12752		60 mm	21,12 €
12754	S-7	70 mm	23,14 €
12755		75 mm	37,89 €
12756		80 mm	23,14 €
12757		90 mm	33,06 €
12758	S-10	100 mm	66,36 €
12759		110 mm	66,36 €
12760	S-12	120 mm	66,36 €
12761		125 mm	94,80 €

JUNTA TÓRICA



JUNTA TORICA

CÓDIGO	TIPO	MEDIDA	PRECIO
06061	S-3	20/60	1,61
06080	S-5	60/70	1,61
06062	S-7	70/90	1,98
06063	S-10	100/110	2,40 €
06064	S-12	125	3,10 €



VÁLVULA DE PIE PVC



VÁLVULA DE PIE ENCOLAR

CÓDIGO	MEDIDA	PRECIO
13303	DN 25	7,60 €
13304	DN 32	8,90 €
13305	DN 40	13,31 €
13306	DN 50	18,47 €



VÁLVULA DE PIE ENCOLAR

CÓDIGO	MEDIDA	PRECIO
13499	DN 65	47,20 €
13500	DN 80	59,80 €
13501	DN 100	87,60 €
13503	DN 150	209,52 €

VÁLVULA DE PIE GALVANIZADA



VÁLVULA DE PIE GALVANIZADA		
CÓDIGO	MEDIDA	PRECIO
12258	100	73,04 €
12259	110	73,22 €
12260	125	101,61 €
12261	150	123,02 €
12262	200	335,00 €
12263	250	745,66 €
12264	300	926,57 €
12265	400	2.324,55 €



ABRAZADERAS



ABRAZADERA W2 SIN FIN "FIXON"			
CÓDIGO	DIÁMETRO	FLEJE	PRECIO
12023	08-16	9 mm	0,29 €
12024	12-20	9 mm	0,68 €
12025	15-25	9 mm	0,72 €
12026	20-30	9 mm	0,72 €
12027	25-42	9 mm	0,72 €
12028	32-50	9 mm	0,72 €

ABRAZADERA W1 REFORZADA ACERO AL CARBONO "FIXON"				
CÓDIGO	DIÁMETRO	TORNILLO	FLEJE (mm)	PRECIO
11998	23-25	M-5	18	1,61 €
11999	26-28	M-5	18	1,76 €
12001	29-31	M-6	20	1,78 €
12002	32-35	M-6	20	1,84 €
12003	36-39	M-6	20	1,84 €
12004	40-43	M-6	20	1,92 €
12005	44-47	M-6	22	1,92 €
12006	48-51	M-6	22	1,92 €
12007	52-55	M-6	22	1,92 €
12008	56-59	M-6	22	2,31 €
12009	60-63	M-6	22	2,31 €
12010	64-67	M-8	22	2,31 €
12011	68-73	M-8	24	2,40 €
12012	74-79	M-8	24	2,85 €
12013	80-85	M-8	24	2,65 €
12014	86-91	M-8	24	2,85 €
12015	92-97	M-8	24	2,85 €
12016	98-103	M-8	24	3,30 €
13021	102-108	M-8	24	3,80 €
12018	104-112	M-8	24	3,80 €
12019	113-121	M-8	24	3,80 €
13022	122-130	M-8	24	3,80 €
12021	131-139	M-10	26	4,38 €
11997	140-148	M-10	26	4,58 €
12022	149-161	M-10	26	5,60 €
11996	162-174	M-10	26	5,60 €
12000	214-226	M-10	26	6,20 €
11991	227-239	M-10	26	6,80 €



MANGUERAS AGRÍCOLAS

ROLLO MANGUERA GREEN PLUS 6 BAR



CARACTERÍSTICAS:

Interior: Latex verde

Refuerzo: Textil de poliéster

Exterior: Latex verde

Temperatura de trabajo: -15° C a 70° C

USOS:

Manguera apta para trabajos de jardinería, uso agrícola, floricultura y sistemas de riego

CÓDIGO	DIAM. INT.	DIAM. EXT.	PRESIÓN (BAR)	PESO (G/M)	LONGITUD (MT)	PRECIO
13214	19	24	6	22	25	19,80 €
13213	19	24	6	22	50	39,40 €
13216	25	33	6	49	25	41,90 €
13215	25	33	6	49	50	68,80 €



MANGUERAS AGRÍCOLAS

ROLLO MANGUERA TRANSPARENTE FORTE 8 BAR

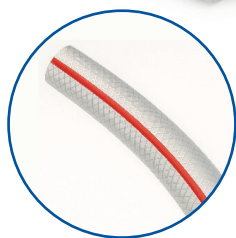

CARACTERÍSTICAS:

Interior: Tubo liso de PVC

Refuerzo: Refuerzo textil de poliéster

Exterior: Tubo liso en PVC

Temperatura: -5° C a 60° C

USOS:

Manguera adecuada para impulsión de agua, sistemas de aire comprimido y traslado de líquidos alimenticios

CÓDIGO	DIAM. INT.	DIAM. EXT.	PRESIÓN (BAR)	PESO (G/M)	LONGITUD (MT)	PRECIO
13217	12	18	8	19	50	32,60 €
13225	19	26	8	33	25	24,65 €
13218	19	26	8	33	50	49,30 €
13226	25	33	8	49	25	34,10 €
13219	25	33	8	49	50	68,20 €
13220	30	38	8	58	25	49,60 €



MANGUERAS AGRÍCOLAS

ROLLO MANGUERA AGRO 8 BAR

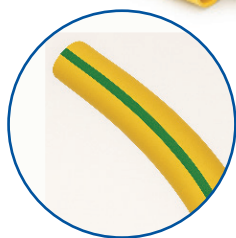

CARACTERÍSTICAS:

Interior: PVC liso negro

Refuerzo: Tèxtil de polièster

Exterior: PVC liso amarillo con franja verde

Temperatura: -10° C a 60° C

USOS:

Manguera apta para trabajos de jardinería, uso agrícola, floricultura y sistemas de riego

CÓDIGO	DIAM. INT.	DIAM. EXT.	PRESIÓN (BAR)	PESO (G/M)	LONGITUD (MT)	PRECIO
030461	19	24	8	23	25	19,70 €
13210	19	24	8	23	50	39,40 €
030471	25	33	8	49	25	34,40 €
13211	25	33	8	49	50	68,80 €



ACCESORIOS MANGUERAS AGRÍCOLAS



ESPIGAS PLÁSTICO		
CÓDIGO	MEDIDA	PRECIO
10053	1/2" -16 mm	0,65 €
10054	1/2" - 20 mm	0,95 €
10055	3/4" - 16 mm	0,95 €
10056	3/4" -20 mm	0,95 €
10173	3/4" -25 mm	1,36 €
10171	1" -25 mm	1,36 €
10168	1" -32 mm	1,36 €



GEKA		
CÓDIGO	MEDIDA	PRECIO
06269	15 mm	4,73 €
06265	19 mm	4,73 €
08415	25 mm	5,70 €



GEKA		
CÓDIGO	MEDIDA	PRECIO
12906	3/4" ROSCA MACHO	4,26 €
06264	1" ROSCA MACHO	4,73 €

AQUAPLUS-TAPE

CINTA DE GOTEO



CARACTERÍSTICAS:

- Se puede enterrar o colocar en superficie
- Emisor extruido con un diseño uniforme, muy bajo CV (<3%)
- Espaciamiento más corto entre emisores aumenta el rendimiento de los cultivos
- No hay costos adicionales para el espaciamiento más corto entre emisores
- Gran área de filtración y un número elevado de filtros de entrada con resistencia superior al taponamiento
- Diseño laberinto de un amplio espacio de flujo turbulento que impide la sedimentación de partículas
- Resistente a los rayos UV
- Resistente a productos químicos y fertilizantes usados en agricultura

APLICACIONES:

- Cultivos en hilera
- Cultivos a campo abierto
- Hortalizas
- Invernaderos
- Paisajismo

DATOS TÉCNICOS

Diámetro nominal: 16mm

Espesor de pared: 6 mil-16 mil (0,15-0,40 mm)

Caudal nominal (0,7 bar): 0,6 / 0,9 / 1,2 / 1,5 lph

Caudal nominal (1 bar): 0,7 / 1,0 / 1,4 / 1,8 lph

Grado de filtración requerido: 125 micron / 120 mesh

Espaciamiento entre emisores: 10-60 cm

Normas relacionadas:

ISO 9261 Equipos de riego

Emisores y tuberías emisoras

Especificaciones y métodos de ensayo

CINTA DE GOTEO

CÓDIGO	ESPESOR	DISTANCIA	CAUDAL	ROLLO MT	DIÁMETRO	PRECIO
13414	8000	20 cm	2,2L/H	100	16 mm	16,50 €
13700	8000	20 cm	1L/H	2500	16 mm	135,00 €
10151	8000	30 cm	1,3L/H	2500	16 mm	135,00 €



ACCESORIOS CINTA



ENLACE CINTA		
CÓDIGO	MEDIDA	PRECIO
13002	17 mm	0,30 €



TOMA TUBO GOTEO - CINTA		
CÓDIGO	MEDIDA	PRECIO
13011	DN17 - 16 mm	0,40 €



TOMA MANGUERA PLANA - CINTA		
CÓDIGO	MEDIDA	PRECIO
13003	17 mm	0,45 €



TOMA MANGUERA PLANA - CINTA		
CÓDIGO	MEDIDA	PRECIO
13009	17 mm	0,45 €



LLAVE CINTA - GOTEO		
CÓDIGO	MEDIDA	PRECIO
13138	DN17 - 16 mm	1,12 €
13139	DN17 - 20 mm	1,12 €



LLAVE MANGUERA PLANA - CINTA		
CÓDIGO	MEDIDA	PRECIO
10209	17 mm	1,22 €



LLAVE CINTA		
CÓDIGO	MEDIDA	PRECIO
13087	17 mm	0,80 €



LLAVE CINTA ROSCA		
CÓDIGO	MEDIDA	PRECIO
13184	17 mm - 1/2"	0,90 €
13185	17 mm - 3/4"	0,90 €
13186	20 mm- 1/2"	0,91 €



ACCESORIOS CINTA



ENLACE CINTA ANILLA

CÓDIGO	MEDIDA	PRECIO
13227	17 mm	0,27 €



TOMA REDONDA ANILLA

CÓDIGO	MEDIDA	PRECIO
13228	17 mm	0,34 €



TOMA PALETA ANILLA

CÓDIGO	MEDIDA	PRECIO
13229	17 mm	0,34 €



INSERTADOR AQUAPLUS

CÓDIGO	TIPO	PRECIO
13017	32 mm	37,60 €



CODO MIXTO CINTA

CÓDIGO	MEDIDA	PRECIO
13134	17 mm - 1/2"	0,90 €



TE MIXTA CINTA

CÓDIGO	MEDIDA	PRECIO
13137	17 - 1/2" - 17	0,90 €



SACABOCADOS MANGUERA PLANA 14 MM

CÓDIGO	PRECIO
13080	24,95 €

ASPERSIÓN



ASPERSORES CIRCULARES



ASPERSOR CIRCULAR AQUAPLUG 59

CÓDIGO	MEDIDA	PRECIO
13059	3/4" macho	3,26 €

Alcance: 13 - 18 mt
Caudal: 620 - 2900 l/h
Presión: 2 - 4,5 bar



ASPERSOR CIRCULAR AQUAPLUG 13

CÓDIGO	MEDIDA	PRECIO
13013	3/4" macho	6,40 €

Alcance: 13 - 18 mt
Caudal: 620 - 2900 l/h
Presión: 2 - 4,5 bar

ASPERSORES SECTORIALES



ASPERSOR SECTORIAL AQUAPLUG 50

CÓDIGO	MEDIDA	PRECIO
13014	3/4" M	7,60 €

Alcance: 12 - 18 mt
Caudal: 800 - 1400 l/h
Presión: 2,5 - 3,5 bar



ACCESORIOS ASPERSIÓN



MANGUITO GALVANIZADO			
CÓDIGO	MEDIDA	LONGITUD	PRECIO
08696	3/4"	48 mm	1,40 €



MANGUITO PLÁSTICO			
CÓDIGO	MEDIDA	LONGITUD	PRECIO
06200	3/4"	45 mm	0,91 €



MANGUITO JUNTA ELÁSTICA		
CÓDIGO	MEDIDA	PRECIO
13200	63 mm	7,44 €
13201	75 mm	11,32 €
13202	90 mm	12,56 €
13203	110 mm	15,91 €
13204	125 mm	26,73 €
13205	160 mm	30,78 €



UNIÓN GIBALT		
CÓDIGO	MEDIDA	PRECIO
07101	63 mm	12,52 €
07102	75 mm	18,06 €
07103	90 mm	19,67 €
07104	110 mm	29,50 €
07105	125 mm	35,04 €
07106	140 mm	46,90 €
07107	160 mm	52,85 €
07108	200 mm	76,15 €
07109	250 mm	82,07 €



BARRA ASPERSOR GALV. 3/4"		
CÓDIGO	MEDIDA	PRECIO
04002	1 metro	4,67 €
04001	2 metro	7,20 €
04000	3 metro	10,70 €



COLLARIN METÁLICO



COLLARIN METÁLICO CON TORNILLO INOX		
CÓDIGO	MEDIDA	PRECIO
07352	50 - 3/4"	6,86 €
07353	50 - 1"	6,94 €
07355	63 - 1"	14,17 €
07360	75 - 1"	15,20 €
07365	90 - 1"	15,91 €
07368	90 - 2"	23,18 €
07370	110 - 1"	23,18 €
07373	110 - 2"	29,60 €
07375	125 - 1"	29,60 €
07378	125 - 2"	29,60 €
07809	160 - 2"	34,25 €

AUTOMATISMOS



ROLLO MICROTUBO NEGRO 800 MT

CÓDIGO	MEDIDA	PRECIO
08176	5,6 X 8 mm	98,60 €



MANÓMETRO GLICERINA

CÓDIGO	MEDIDA	PRECIO
13072	0-4	6,50 €
13073	0-6	6,50 €
13074	0-10	6,50 €



VÁLVULA 3 VÍAS

CÓDIGO	MEDIDA	PRECIO
08159	1/4"	8,51 €
08160	1/8"	8,51 €



FILTRO MALLA PARA VÁLVULA

CÓDIGO	MEDIDA	PRECIO
13057	1/4"	3,80 €



TE 90º GALVANIZADA

CÓDIGO	MEDIDA	PRECIO
13081	1/4"	2,70 €
08626	3/4"	2,90 €
08627	1"	3,97 €



VÁLVULA DE ESFERA LATÓN H-H 1/4"

CÓDIGO	MEDIDA	PRECIO
10021	1/4"	3,88 €



ROSCA DOBLE LATÓN 1/4"

CÓDIGO	MEDIDA	PRECIO
08406	1/4"	0,80 €



AUTOMATISMOS



ACCESORIOS TEFFEN			
NOMBRE	CÓDIGO	MEDIDA	PRECIO
ENLACE	13023	8 mm	0,91 €
CODO MIXTO	13145	8 - 1/4" MACHO	1,20 €
	13144	8 - 1/8" MACHO	1,20 €
ENLACE MIXTO	08332	8 - 1/4" MACHO	1,28 €
	13146	8 - 1/8" MACHO	1,28 €
	08285	8 - 1/4" HEMBRA	1,28 €
	08343	8 - 1/8" HEMBRA	1,28 €
TE IGUAL	08338	8 mm	1,57 €
TE MIXTA	13147	8 - 1/8" MACHO	1,53 €
	08337	8 - 1/4" MACHO	1,53 €



REDUCCIÓN PLÁSTICO M-H		
CÓDIGO	MEDIDA	PRECIO
13222	1/2" - 1/4"	0,50 €
06255	3/4" - 1/4"	0,80 €
06256	1" - 1/4"	0,80 €



INYECTOR VENTURI		
CÓDIGO	MEDIDA	PRECIO
13000	1"	42,48 €
13001	1 1/2"	54,59 €



ALCACHOFA VENTURI		
CÓDIGO	MEDIDA	PRECIO
13018	16 mm	6,40 €



PILOTO REGULADOR PRESIÓN



USOS:

Para realizar cualquier tipo de función en válvulas (reductora de presión, sostenedora de presión, control de caudal, control de llenado de depósitos) y topográfico.

PILOTO REGULADOR PRESIÓN

CÓDIGO	MEDIDA	PRECIO
13050	0 - 10 BAR	42,60 €

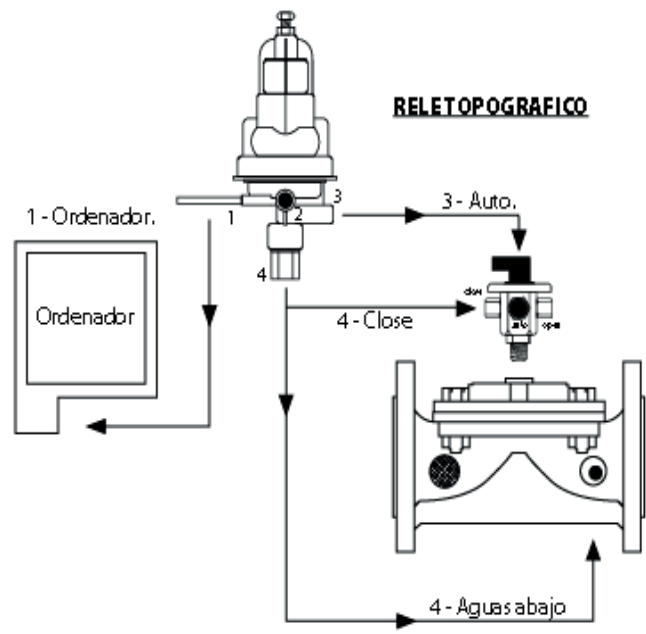
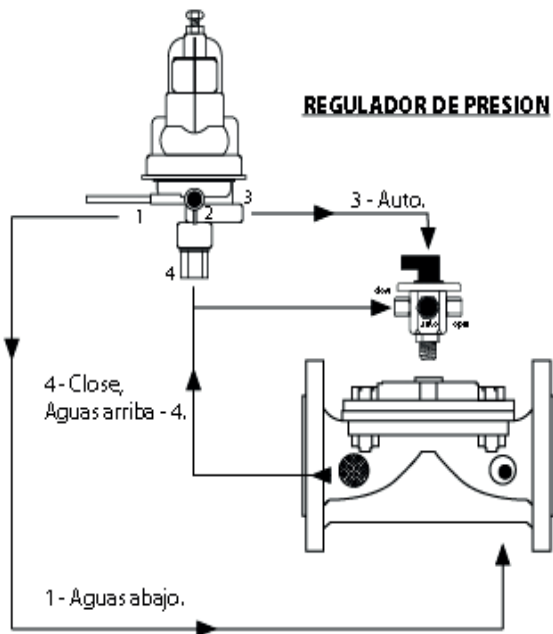

SOLENOIDE AQUAPLUS



CARACTERÍSTICAS:

- AC(DC) versión: Voltaje 24V (15-30V), corriente de entrada 90Ma, sosteniendo 75Ma
- Versión de Latch DC: Voltaje 12-40V, ancho de pulso: 80-500 ms
- Rango de presión: 0-10 bar (0-140 psi)
- Máxima temperatura de ambiente: 60°C (140°F)
- Máxima temperatura del fluido: 60°C (140°F)
- Filtración: mínimo malla de 80 mesh
- Puertos hidráulicos de conexión: 1/8" BSP
- Con cable de 100 cm
- La versión latch tiene un cable rojo (positivo) y un cable negro (negativo)

SOLENOIDE AQUAPLUS				
CÓDIGO	VOLTAJE	VERSION	PRESIÓN	PRECIO
13095	12 DC	LATCH	0 - 10 BAR	36,49 €
13096	24 AC	50 HZ	0 - 10 BAR	36,49 €

Cómo conectar con la bomba hidráulica principal:

NORMALMENTE CERRADO	NORMALMENTE ABIERTO
<p>A= Presión B= Desagüe C= Comando</p>	<p>A= Presión B= Desagüe C= Comando</p>
<p>A= Presión B= Desagüe C= Comando</p>	<p>A= Presión B= Desagüe C= Comando</p>



CONTADORES



CONTADOR WOLTMAN

CÓDIGO	MEDIDA	PRECIO
08378	DN 50 - 2"	179,70 €
08380	DN 80 - 3"	210,00 €
08381	DN 100 - 4"	235,00 €
08382	DN 125 - 5"	274,00 €
08383	DN 150 - 6"	360,00 €

CARACTERÍSTICAS:

Preparado para la instalación de emisor de pulsos
 Mecanismo seco con esfera orientable hasta 360° para facilitar la lectura.
 Sistema de transmisión magnética directa entre el mecanismo y el contador.
 Precisión metrológica R80.
 Presión nominal de trabajo PN16.
 Permite instalación sin necesidad de tramos rectos previos ni posteriores (U0/D0).
 Grado de protección IP68, adecuado para ambientes húmedos o inmersión.
 Clase de pérdida de presión $\Delta P25$.



CONTADOR PLÁSTICO

CÓDIGO	MEDIDA	PRECIO
08375	DN 25 - 1"	135,20 €
08376	DN32 - 1 1/4"	143,60 €
08377	DN40 - 1 1/2"	248,48 €

CARACTERÍSTICAS:

Preparado para la instalación de emisor de pulsos
 Transmisión magnética directa del movimiento del contador.
 Clase metrológica R100 en posición horizontal y R50 en posición vertical.
 Presión nominal de funcionamiento PN10.
 Permite instalación sin necesidad de tramos rectos previos ni posteriores (U0/D0).
 Grado de protección IP68, adecuado para ambientes húmedos o inmersión.
 Clase de pérdida de presión $\Delta P25$.



VÁLVULAS HIDRÁULICAS



VÁLVULA HIDRÁULICA METAL

CÓDIGO	MEDIDA	PRESIÓN	PRECIO
00109	1" ROSCA	PN 16	68,40 €
00102	2" ROSCA	PN 16	88,65 €



VÁLVULA HIDRÁULICA PLÁSTICO

CÓDIGO	MEDIDA	PRESIÓN	PRECIO
00111	2" ROSCA	PN10	83,80 €

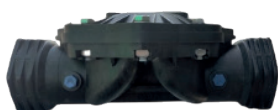

VÁLVULA HIDRÁULICA PLÁSTICO

CÓDIGO	MEDIDA	PRESIÓN	PRECIO
00173	1" ROSCA	PN10	48,20 €
00185	2" ROSCA	PN10	50,50 €
000149	3" ROSCA	PN10	84,85 €

VÁLVULAS HIDRÁULICAS



VÁLVULA HIDRÁULICA RECTA METAL			
CÓDIGO	MEDIDA	PRESIÓN	PRECIO
00117	BRIDA DN 80 - 3"	PN 16	169,70 €
00118	BRIDA DN 100 - 4"	PN 16	198,40 €
00186	BRIDA DN 125 - 5"	PN 16	245,20 €
00119	BRIDA DN 150 - 6"	PN 16	435,15 €



VÁLVULA HIDRÁULICA ÁNGULO METAL			
CÓDIGO	MEDIDA	PRESIÓN	PRECIO
00133	BRIDA DN 80 - 3" ÁNGULO	PN 16 /6	177,85 €
00105	BRIDA DN 100 - 4" ÁNGULO	PN 16 /6	266,20 €



VÁLVULA HIDRÁULICA ÁNGULO VITAUIC METAL			
CÓDIGO	MEDIDA	PRESIÓN	PRECIO
00107	DN 50 - 2"	PN16/6	96,40 €
00193	DN 80 - 3"	PN 16 /6	126,75 €
00106	DN 100 - 4"	PN 16 /6	180,20 €



VÁLVULA HIDRÁULICA RECTA METAL			
CÓDIGO	MEDIDA	PRESIÓN	PRECIO
00120	BRIDA DN 80 - 3"	PN 6	161,60 €
00121	BRIDA DN 100 - 4"	PN 6	204,45 €
00139	BRIDA DN 150 - 6"	PN 6	527,05 €



VÁLVULA HIDRÁULICA ÁNGULO METAL			
CÓDIGO	MEDIDA	PRESIÓN	PRECIO
00132	BRIDA DN 80 - 3" ÁNGULO	PN 6	177,95 €
00131	BRIDA DN 100 - 4" ÁNGULO	PN 6	205,15 €



VÁLVULAS HIDRÁULICAS



VÁLVULA HIDRÁULICA SERIE 400 METAL

CÓDIGO	MEDIDA	PRESIÓN	PRECIO
00103	3" RECTA	PN16	186,20 €
00134	3" ÁNGULO	PN16	246,40 €
00104	4" RECTA	PN16	317,80 €
00226	4" ÁNGULO	PN16	338,80 €



VÁLVULA HIDRÁULICA RECTA PLÁSTICO

CÓDIGO	MEDIDA	PRESIÓN	PRECIO
00137	3"	PN10	194,60 €
00137	4"	PN10	194,60 €
00112	6"	PN10	264,20 €



VÁLVULA HIDRÁULICA ÁNGULO PLÁSTICO S105

CÓDIGO	MEDIDA	PRESIÓN	PRECIO
00135	3"	PN10	194,60 €
00135	4"	PN10	194,60 €



VÁLVULA HIDRÁULICA CONTRALAVADO PLÁSTICO

CÓDIGO	MEDIDA	PRECIO
13019	2"	220,30 €
13020	3"	265,10 €
00189	4"	295,10 €

VÁLVULAS DE COMPUERTA

CIERRE ELÁSTICO



CARACTERÍSTICAS:

Presión de trabajo: PN16

Temperatura de trabajo: de 0 °C a 80 °C

- Cierre totalmente hermético
- Husillo interno de tipo no ascendente
- Paso completo que reduce al mínimo las pérdidas de carga
- Sentido de cierre horario
- Diseño apto para flujo en ambos sentidos

VÁLVULAS DE COMPUERTA CIERRE ELÁSTICO

CÓDIGO	MEDIDA	PRESIÓN	PRECIO
02004	DN 80	PN 16	159,00 €
02005	DN 100	PN 16	195,00 €
02006	DN 125	PN 16	204,00 €
02007	DN 150	PN 16	269,00 €
02008	DN 200	PN 16	340,00 €
02009	DN 250	PN 16	604,46 €



VÁLVULAS DE MARIPOSA



VÁLVULA DE MARIPOSA CON REDUCTOR INOX

CÓDIGO	MEDIDA	PRECIO
13038	DN 80	65,20 €
13051	DN 100	95,10 €
13064	DN 125	106,36 €
13065	DN 150	128,43 €
02021	DN 200	451,26 €
02022	DN 250	579,93 €

VÁLVULAS DE MARIPOSA DISCO INOX

CÓDIGO	MEDIDA	PRECIO
02042	DN 65	43,20 €
13039	DN 80	46,80 €
13037	DN 100	73,10 €
13062	DN 125	88,23 €
13063	DN 150	99,00 €
02047	DN 200	210,00 €
02048	DN 250	479,96 €

APLICACIONES GENERALES

- Redes generales de distribución de agua
- Instalaciones de suministro, estaciones de bombeo y acometidas
- Usos industriales con rangos moderados de presión y temperatura
- Sistemas de conducción de agua para riego
- Infraestructuras hidráulicas y obras civiles
- Instalaciones de climatización

CARACTERÍSTICAS:

Presión de trabajo: PN16

Temperatura de trabajo: -10 °c a 120 °c

- Válvula destinada a regulación
- Eje fabricado en una sola pieza
- No necesita juntas adicionales para su instalación entre bridas

Opción de bloqueo de la válvula mediante candado
Cuello prolongado que facilita el aislamiento térmico
Diseño apto para funcionamiento en ambos sentidos



VÁLVULAS DE METAL



VÁLVULA DE METAL ANTI-HIELO H-H

CÓDIGO	MEDIDA	PRECIO
10021	1/4"	4,20 €
02119	1/2"	5,78 €
02120	3/4"	7,81 €
02121	1"	12,40 €
02122	1 1/4"	24,10 €
02123	1 1/2"	29,35 €
02124	2"	46,11 €

CARACTERÍSTICAS:

Fabricada en latón
 Presión máxima de trabajo: PN25
 Temperatura de trabajo: -10 °c a 120 °C
 Conexión con rosca interior (hembra)
 Maneta de acero con recubrimiento plástico en color azul
 Válvula de cierre rápido, tipo todo o nada, con giro de 1/4 de vuelta

APLICACIONES GENERALES

- Adecuado para uso con agua fría y caliente
- Conexiones y acometidas de suministro de agua
- Instalaciones de fontanería
- Redes de distribución de agua caliente sanitaria (ACS)
- Sistemas de conducción de agua para riego



VÁLVULA DE METAL ANTI-HIELO M-H

CÓDIGO	MEDIDA	PRECIO
02113	1/2"	4,83 €
02114	3/4"	8,03 €
02115	1"	12,81 €
02116	1 1/4"	21,28 €
02117	1 1/2"	29,31 €
02118	2"	47,95 €

CARACTERÍSTICAS:

Fabricada en latón
 Presión máxima de trabajo: PN25
 Temperatura de trabajo: -10 °c a 110 °C
 Conexiones con rosca exterior e interior (macho - hembra)
 Maneta de acero con recubrimiento plástico en color azul
 Válvula de cierre rápido, tipo todo o nada, con giro de 1/4 de vuelta

APLICACIONES GENERALES

- Adecuado para uso con agua fría y caliente
- Conexiones y acometidas de suministro de agua
- Instalaciones de fontanería
- Redes de distribución de agua caliente sanitaria (ACS)
- Sistemas de conducción de agua para riego





VENTOSA DOBLE EFECTO

CÓDIGO	MEDIDA	PRECIO
13006	1"	28,72 €
13012	2"	98,30 €

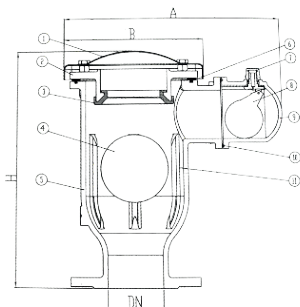

VENTOSA HIDRÁULICA DOBLE FLOTADOR

CÓDIGO	MEDIDA	PRECIO
07285	DN50 - 2"	196,00 €
07641	DN80 - 3"	210,40 €

BENEFICIOS:

Llenado de tuberías: durante el llenado del sistema, la válvula permite la evacuación de grandes volúmenes de aire a través del orificio cinético. Al ingresar el agua en la cámara de la válvula, el flotador asciende y cierra el orificio. El diseño aerodinámico del cuerpo y del flotador evita cierres prematuros antes de que el agua alcance la válvula.

Drenaje de tuberías: durante el vaciado, la presión negativa generada permite la entrada de aire atmosférico al sistema, evitando la formación de vacío y empujando el flotador hacia abajo.

Operación presurizada: en condiciones normales de funcionamiento, el orificio cinético permanece completamente cerrado, garantizando una operación segura y eficiente.

CARACTERÍSTICAS:

Válvula automática de entrada/liberación de aire de doble bola.

Diseño de triple función (diseño combinado), alto rendimiento y capaz de ventilar aire durante el servicio bajo presión.

Hierro dúctil y cubierta superior de forja de acero o cubierta abierta lateral de fundición, exposi azul.

Bola SS304

A2-70 (acero inoxidable) atornillados

Tamaño: DN50 - DN100

Presión de trabajo: PN25

APLICACIONES GENERALES

Redes principales de riego: evacuación eficiente de aire y protección contra vacío aguas abajo de las bombas, en líneas de conducción y en los puntos altos de las redes principales.

Cabezales de control de riego: alivio de aire y prevención de vacío en sistemas de filtración y fertirrigación.

Puntos elevados del sistema de tuberías: liberación de aire y protección de la tubería frente a sobrePRESIONES y posibles roturas provocadas por aire comprimido.

ACCESORIOS PLÁSTICO



MANGUITO PLÁSTICO H-H		
CÓDIGO	MEDIDA	PRECIO
06199	1/2"	0,54 €
06200	3/4"	0,91 €
06201	1"	0,85 €
06202	1 1/4"	1,97 €
06203	1 1/2"	2,68 €
06204	2"	3,91 €
07602	3"	16,86 €



MACHÓN PLÁSTICO M-M		
CÓDIGO	MEDIDA	PRECIO
13221	1/4"	0,40 €
06213	1/2"	0,60 €
06214	3/4"	0,65 €
06215	1"	0,70 €
06216	1 1/4"	0,80 €
06217	1 1/2"	0,91 €
06218	2"	1,87 €
06268	2 1/2"	2,75 €



MANGUITO REDUCIDO PLÁSTICO H-H		
CÓDIGO	MEDIDA	PRECIO
06225	1/2" - 3/4"	0,91 €
06271	1" - 1/2"	0,88 €
06226	1" - 3/4"	0,75 €
06227	1" - 1 1/4"	1,83 €
06228	1" - 1 1/2"	2,51 €
06229	1 1/2" - 1 1/4"	2,82 €
06230	2" - 1 1/2"	3,70 €



MACHÓN REDUCIDO PLÁSTICO M-M		
CÓDIGO	MEDIDA	PRECIO
06243	3/4" - 1/2"	0,80 €
06244	3/4" - 1"	0,91 €
06245	1" - 1/2"	0,91 €
06246	1" - 1 1/4"	0,95 €
06247	1" - 1 1/2"	1,25 €
06248	1 1/2" - 1 1/4"	1,25 €
06249	2" - 1 1/2"	1,80 €
06258	2 1/2" - 2"	4,82 €



ACCESORIOS PLÁSTICO



REDUCCIÓN PLÁSTICO M-H		
CÓDIGO	MEDIDA	PRECIO
06252	1/2" - 3/4"	1,05 €
06231	1/2" - 1"	1,39 €
06255	3/4" - 1/4"	0,80 €
06233	3/4" - 1/2"	0,90 €
06253	3/4" - 1"	1,25 €
06256	1" - 1/4"	0,80 €
06234	1" - 1/2"	0,80 €
06235	1" - 3/4"	0,95 €
06232	1" - 1 1/2"	2,40 €
06236	1 1/4" - 1"	2,27 €
08347	1 1/4" - 1 1/2"	2,48 €
06237	1 1/2" - 1"	2,19 €
06238	1 1/2" - 1 1/4"	1,95 €
06239	2" - 1"	2,30 €
06242	2" - 1 1/4"	2,31 €
06240	2" - 1 1/2"	3,02 €
06241	2 1/2" - 2"	4,25 €
06259	3" - 2"	7,03 €
06254	3" - 2 1/2"	7,03 €



CODO PLÁSTICO H-H		
CÓDIGO	MEDIDA	PRECIO
02102	1/2"	1,02 €
10160	3/4"	1,29 €
10180	1"	1,60 €
10182	1 1/4"	2,82 €
10161	1 1/2"	4,89 €
10162	2"	7,41 €



TE HEMBRA PLÁSTICO		
CÓDIGO	MEDIDA	PRECIO
07416	3/4"	1,53 €
06219	1"	2,14 €
06220	1 1/4"	3,70 €
06221	1 1/2"	6,86 €
06222	2"	11,35 €



TAPÓN MACHO PLÁSTICO		
CÓDIGO	MEDIDA	PRECIO
06205	1/4"	0,40 €
06206	1/2"	0,40 €
6207	3/4"	0,68 €
06208	1"	0,79 €
06209	1 1/4"	1,28 €
06210	1 1/2"	1,74 €
06211	2"	1,94 €



ACCESORIOS PE ELECTROSOLDABLES



MANGUITO PE

CÓDIGO	MEDIDA	PRECIO
08468	63 mm	5,41 €
07218	90 mm	12,60 €
07219	110 mm	13,02 €
07220	125 mm	20,37 €
07222	160 mm	26,82 €



PORTABRIDA PE

CÓDIGO	MEDIDA	PRECIO
07228	63 mm	9,26 €
07230	90 mm	14,13 €
07231	110 mm	15,04 €
07232	125 mm	21,48 €
07234	160 mm	27,98 €



TE PE

CÓDIGO	MEDIDA	PRECIO
07306	63 mm	26,26 €
07308	90 mm	55,40 €
07309	110 mm	69,33 €
07310	125 mm	114,46 €
07312	160 mm	146,00 €



CODO PE

CÓDIGO	MEDIDA	PRECIO
07239	63 mm	16,32 €
07241	90 mm	32,89 €
07242	110 mm	53,20 €
07243	125 mm	58,72 €
07244	160 mm	85,41 €



ACCESORIOS DE HIERRO



BRIDA RANURADA VITaulic

CÓDIGO	MEDIDA	PRECIO
07599	3"	47,85 €



ACOPLAMIENTO RANURADO

CÓDIGO	MEDIDA	PRECIO
07449	2"	7,19 €
07440	3"	12,06 €



ENLACE ROSCA VITaulic

CÓDIGO	MEDIDA	PRECIO
07603	2"	1,90 €
07601	3"	3,50 €



ESPIGA VITaulic P.E.

CÓDIGO	MEDIDA	PRECIO
06890	63 mm	22,33 €
06888	90 mm	29,30 €



ENLACE VITaulic PVC SALIDA ENCOLAR

CÓDIGO	SALIDA	PRECIO
06893	63 -75 mm/2"	8,38 €
06894	90 - 110 mm/3"	16,40 €

ACCESORIOS DE HIERRO

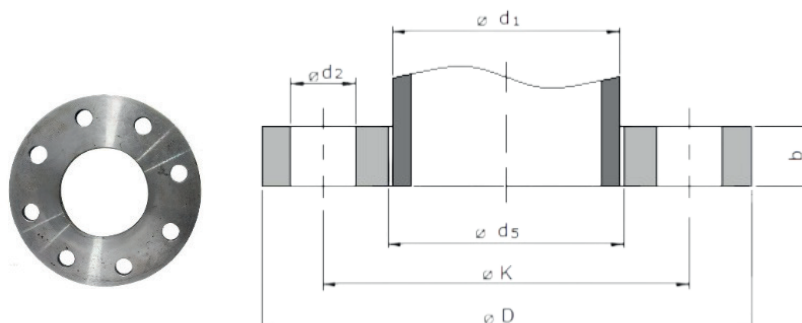

BRIDA PLANA ACERO DIN 2576 - PN16

CÓDIGO	DN	TUBO d1		BRIDA					TORNILLOS			PESO (kg) (7,85kg/dm ³)		PRECIO
		ISO	DIN	d5			NÚMERO	ROSCA	d2	ISO	DIN			
				ISO	DIN	D						b	k	
13070	80	88,9	-	90,3	-	200	20	160	8	M16	18	3,79	-	12,20 €
13071	100	114,3	108	115,9	109,6	220	20	180	8	M16	18	4,03	4,2	13,70 €
07480	125	139,7	133	141,6	134,8	250	22	210	8	M16	18	5,46	5,71	18,53 €
07479	150	168,3	159	170,5	161,1	285	22	240	8	M20	22	6,57	6,72	23,60 €
08388	200	219,1	216	221,8	-	340	24	295	8	M20	22	9,31	-	51,76 €



BRIDA ACERO PARA PE-PN16

CÓDIGO	DN	PE Ø EXT.	PRECIO
07316	80	90 mm	13,60 €
07317	100	110 mm	16,80 €
07318	125	125 mm	20,20 €
07320	150	160 mm	26,20 €
07322	200	200 mm	39,80 €

BRIDA PLANA ROSCADA PN16

CÓDIGO	DN	ROSCA	PRECIO
07618	80	2" H	28,76 €
07485	80	3" H	25,57 €
07619	100	2" H	27,76 €
07617	100	3" H	29,90 €



ACCESORIOS DE HIERRO



ABRAZADERA W1 REFORZADA ACERO AL CARBONO "FIXON"				
CÓDIGO	DIÁMETRO	TORNILLO	FLEJE (mm)	PRECIO
11998	23-25	M-5	18	1,61 €
11999	26-28	M-5	18	1,76 €
12001	29-31	M-6	20	1,78 €
12002	32-35	M-6	20	1,84 €
12003	36-39	M-6	20	1,84 €
12004	40-43	M-6	20	1,92 €
12005	44-47	M-6	22	1,92 €
12006	48-51	M-6	22	1,92 €
12007	52-55	M-6	22	1,92 €
12008	56-59	M-6	22	2,31 €
12009	60-63	M-6	22	2,31 €
12010	64-67	M-8	22	2,31 €
12011	68-73	M-8	24	2,40 €
12012	74-79	M-8	24	2,85 €
12013	80-85	M-8	24	2,65 €
12014	86-91	M-8	24	2,85 €
12015	92-97	M-8	24	2,85 €
12016	98-103	M-8	24	3,30 €
13021	102-108	M-8	24	3,80 €
12018	104-112	M-8	24	3,80 €
12019	113-121	M-8	24	3,80 €
13022	122-130	M-8	24	3,80 €
12021	131-139	M-10	26	4,38 €
11997	140-148	M-10	26	4,58 €
12022	149-161	M-10	26	5,60 €
11996	162-174	M-10	26	5,60 €
12000	214-226	M-10	26	6,20 €
11991	227-239	M-10	26	6,80 €

ABRAZADERA W2 SIN FIN "FIXON"			
CÓDIGO	DIÁMETRO	FLEJE	PRECIO
12023	08-16	9 mm	0,29 €
12024	12-20	9 mm	0,68 €
12025	15-25	9 mm	0,72 €
12026	20-30	9 mm	0,72 €
12027	25-42	9 mm	0,72 €
12028	32-50	9 mm	0,72 €



ACCESORIOS DE HIERRO

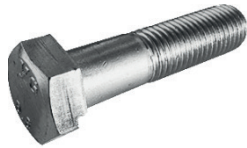

TORNILLO CABEZA HEXAGONAL DIN 931 ZINCADO

CÓDIGO	MEDIDA	LONGITUD (mm)	PRECIO
0533	M16	50	1,36 €
0534	M16	60	1,39 €
0535	M16	70	1,57 €
0536	M16	80	1,76 €
0537	M16	90	1,86 €
0538	M16	100	2,05 €
0539	M16	110	2,24 €
0540	M16	120	2,34 €
0541	M16	130	2,53 €
0542	M16	140	2,72 €



TUERCA HEXAGONAL DIN 934 ZINCADO

CÓDIGO	MEDIDA	PRECIO
0548	M16	0,24 €



ARANDELA PLANA DIN 125 ZINCADO

CÓDIGO	MEDIDA	PRECIO
0554	M16	0,24 €

JUNTAS SINTÉTICAS



JUNTA SINTÉTICA AZUL

CÓDIGO	MEDIDA	PRECIO
06042	DN 50	1,30 €
06043	DN 65	1,60 €
08512	DN 80	1,95 €
06070	DN 100	2,70 €
06071	DN 125	4,65 €
06072	DN 150	6,44 €
06073	DN 200	8,30 €



TUBERÍA PVC PRESIÓN J.E



TUBERÍA PVC PRESIÓN J.E			
CÓDIGO	MEDIDA	PRESIÓN	PRECIO/ MT
06260	40 mm	6 ATM	2,64 €
07077	50 mm	6 ATM	2,23 €
07078	63 mm	6 ATM	2,60 €
07079	75 mm	6 ATM	3,76 €
07080	90 mm	6 ATM	3,88 €
07081	110 mm	6 ATM	4,95 €
07082	125 mm	6 ATM	6,73 €
07083	140 mm	6 ATM	12,27 €
07084	160 mm	6 ATM	10,04 €
07085	200 mm	6 ATM	17,72 €
07094	250 mm	6 ATM	31,24 €



ACCESORIOS PVC



CODO 45° ENCOLAR

CÓDIGO	MEDIDA	PRECIO
07005	40 MM	1,60 €
07006	50 MM	2,31 €
07007	63 MM	3,95 €
07008	75 MM	6,56 €
07009	90 MM	8,50 €
07010	110 MM	12,60 €
07011	125 MM	23,60 €
07012	140 MM	36,25 €
07013	160 MM	88,84 €
07014	200 MM	69,25 €



CODO 90° ENCOLAR

CÓDIGO	MEDIDA	PRECIO
06973	32 MM	1,50 €
07065	40 MM	1,78 €
07066	50 MM	1,98 €
07067	63 MM	2,90 €
07068	75 MM	4,10 €
07069	90 MM	10,54 €
07070	110 MM	11,73 €
07071	125 MM	22,89 €
07072	140 MM	46,03 €
07073	160 MM	38,20 €
07074	200 MM	81,22 €



TE 90° ENCOLAR

CÓDIGO	MEDIDA	PRECIO
07505	40 MM	2,17 €
07506	50 MM	2,92 €
07507	63 MM	4,08 €
07508	75 MM	7,27 €
07509	90 MM	17,35 €
07502	110 MM	20,84 €
07504	125 MM	36,34 €
07500	140 MM	60,31 €
07503	160 MM	69,05 €
07478	180 MM	100,36 €
07424	200 MM	92,88 €
07572	250 MM	254,96 €



MANGUITO JUNTA ELÁSTICA

CÓDIGO	MEDIDA	PRECIO
13200	63 MM	7,44 €
13201	75 MM	11,32 €
13202	90 MM	12,56 €
13203	110 MM	15,91 €
13204	125 MM	26,73 €
13205	160 MM	30,78 €



ACCESORIOS PVC



MANGUITO HEMBRA ENCOLAR

CÓDIGO	MEDIA	PRECIO
07587	32 MM	3,09 €
07054	40 MM	1,48 €
07055	50 MM	2,15 €
07056	63 MM	3,30 €
07057	75 MM	4,05 €
07058	90 MM	7,68 €
07059	110 MM	9,58 €
07060	125 MM	13,26 €
07003	140 MM	27,50 €
07061	160 MM	39,81 €
06910	180 MM	57,08 €
07062	200 MM	59,09 €
08391	250 MM	138,82 €



REDUCCIÓN BOTELLA ENCOLAR

CÓDIGO	MEDIDA	PRECIO
07516	63MM - 50 MM	4,25 €
07517	75 MM - 50 MM	4,46 €
07518	75 MM - 63 MM	4,38 €
07519	90 MM - 75 MM	7,52 €
07520	110 MM - 90 MM	9,38 €
07521	125 MM - 90 MM	15,98 €
07522	125 MM - 110 MM	17,78 €
07527	140 MM - 90 MM	20,53 €
07528	140 MM - 110 MM	22,13 €
07529	140 MM - 125 MM	17,89 €
07523	160 MM - 110 MM	19,10 €



BRIDA PLANA

CÓDIGO	MEDIDA	PRECIO
07512	75 MM	6,05 €
07511	90 MM	7,27 €
07510	110 MM	14,50 €
07591	125 MM	16,11 €
07567	160 MM	20,12 €



BRIDA CIEGA

CÓDIGO	MEDIDA	PRECIO
07802	90 MM	18,83 €
07807	110 MM	25,77 €



ACCESORIOS PVC

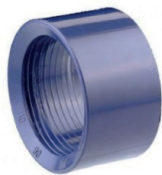

CASQUILLO REDUCTOR ENCOLAR

CÓDIGO	MEDIDA	PRECIO
07028	50 MM - 32 MM	0,92 €
07029	50 MM - 40 MM	1,36 €
07030	63 MM - 50 MM	2,61 €
07031	75 MM - 63 MM	2,61 €
07032	90 MM - 75 MM	4,11 €
07033	110 MM - 90 MM	6,80 €
08513	125 MM - 90 MM	7,28 €
07034	125 MM - 110 MM	7,85 €
06991	140 MM - 90 MM	12,20 €
07036	140 MM - 110 MM	10,64 €
07035	140 MM - 125 MM	12,58 €
06992	160 MM - 110 MM	16,45 €
07038	160 MM - 125 MM	14,34 €
07037	160 MM - 140 MM	19,58 €
07039	200 MM - 160 MM	41,51 €



TAPÓN HEMBRA ENCOLAR

CÓDIGO	MEDIDA	PRECIO
07586	32 MM	2,75 €
07017	40 MM	1,48 €
07018	50 MM	3,10 €
07019	63 MM	3,55 €
07020	75 MM	5,30 €
07021	90 MM	8,36 €
07022	110 MM	11,57 €
07023	125 MM	31,45 €
06904	140 MM	22,57 €
07024	160 MM	28,59 €
06896	200 MM	41,92 €
06905	250 MM	117,23 €



PORTABRIDA

CÓDIGO	MEDIDA	PRECIO
07515	75 MM	3,53 €
07514	90 MM	4,91 €
07513	110 MM	8,67 €
07569	125 MM	8,88 €
07570	160 MM	18,12 €



BRIDA FIJA HEMBRA

CÓDIGO	MEDIDA	PRECIO
08514	90 MM	13,60 €
08515	110 MM	14,60 €



VÁLVULAS DE ESFERA PVC



VÁLVULA DE ESFERA PVC ROSCAR

CÓDIGO	MEDIDA	PRECIO
13400	1/2"	6,53 €
13401	3/4"	6,73 €
13402	1"	6,90 €
13403	1 1/4"	9,71 €
13404	1 1/2"	16,00 €
13405	2"	26,00 €



VÁLVULA DE ESFERA PVC ENCOLAR

CÓDIGO	MEDIDA	PRECIO
13406	32	6,73 €
13407	40	12,64 €
13408	50	18,51 €
13409	63	29,00 €
13410	75	46,19 €
13411	90	94,00 €
13413	110	115,80 €



TUBERÍA POLIETILENO



TUBERÍA POLIETILENO AGRÍCOLA

CÓDIGO	MEDIDA	PRESIÓN	PRECIO/MT
07111	20 mm	6 ATM	0,86 €
07112	25 mm	6 ATM	0,90 €
07113	32 mm	6 ATM	0,91 €
07114	40 mm	6 ATM	1,61 €
07115	50 mm	6 ATM	2,14 €
07116	63 mm	6 ATM	3,14 €

TUBERÍA POLIETILENO AGRÍCOLA

CÓDIGO	MEDIDA	PRESIÓN	PRECIO/MT
07611	32 mm	4 ATM	0,90 €
07610	40 mm	4 ATM	1,40 €

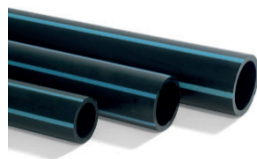

TUBERÍA POLIETILENO AGRÍCOLA

CÓDIGO	MEDIDA	PRESIÓN	PRECIO/MT
07124	20 mm	10 ATM	0,80 €
07125	25 mm	10 ATM	1,28 €
07126	32 mm	10 ATM	1,24 €
07127	40 mm	10 ATM	1,69 €
07128	50 mm	10 ATM	1,85 €
07129	63 mm	10 ATM	3,88 €
07130	75 mm	10 ATM	5,99 €
07131	90 mm	10 ATM	6,20 €
10122	110 mm	10 ATM	11,48 €
07133	125 mm	10 ATM	10,57 €
07135	160 mm	10 ATM	21,85 €
07136	200 mm	10 ATM	28,35 €
07121	250 mm	10 ATM	46,90 €



ACCESORIOS POLIETILENO



CODO IGUAL		
CÓDIGO	MEDIDA	PRECIO
07190	20 mm	2,03 €
07191	25 mm	2,03 €
07192	32 mm	3,10 €
07193	40 mm	4,93 €
07194	50 mm	7,03 €
07195	63 mm	10,86 €
07196	75 mm	24,33 €



ENLACE IGUAL		
CÓDIGO	MEDIDA	PRECIO
07153	20 mm	1,70 €
07154	25 mm	2,10 €
07155	32 mm	2,96 €
07156	40 mm	4,73 €
07157	50 mm	6,70 €
07158	63 mm	10,06 €



CODO ROSCA HEMBRA		
CÓDIGO	MEDIDA	PRECIO
07206	20 mm - 1/2"	2,13 €
07207	25 mm - 3/4"	3,90 €
07208	32 mm - 1"	3,53 €
07209	40 mm - 1 1/4"	4,10 €
07210	50 mm - 1 1/2"	5,60 €
07211	63 mm - 2"	6,73 €



ENLACE ROSCA HEMBRA		
CÓDIGO	MEDIDA	PRECIO
07137	20 mm - 1/2"	1,16 €
07138	25 mm - 3/4"	1,30 €
07139	32 mm - 1"	2,03 €
07140	40 mm - 1 1/4"	2,96 €
07141	50 mm - 1 1/2"	3,76 €
07142	63 mm - 2"	6,23 €



CODO ROSCA MACHO		
CÓDIGO	MEDIDA	PRECIO
07198	20 mm - 1/2"	1,46 €
07199	25 mm - 3/4"	1,90 €
07200	32 mm - 1"	2,36 €
07201	40 mm - 1 1/4"	3,20 €
07202	50 mm - 1 1/2"	4,26 €
07203	63 mm - 2"	5,93 €



ACCESORIOS POLIETILENO



TE IGUAL		
CÓDIGO	MEDIDA	PRECIO
07176	20 mm	2,30 €
07177	25 mm	3,13 €
07178	32 mm	4,73 €
07179	40 mm	7,20 €
07180	50 mm	10,76 €
07181	63 mm	15,33 €
07182	75 mm	34,26 €



TAPÓN		
CÓDIGO	MEDIDA	PRECIO
07161	20 mm	1,13 €
07162	25 mm	1,33 €
07163	32 mm	2,10 €
07164	40 mm	2,86 €
07165	50 mm	5,04 €
07166	63 mm	7,63 €



TE ROSCA HEMBRA		
CÓDIGO	MEDIDA	PRECIO
07184	20 mm - 1/2"	2,23 €
07185	25 mm - 3/4"	3,20 €
07186	32 mm - 1"	4,76 €
07187	40 mm - 1 1/4"	5,96 €
07188	50 mm - 1 1/2"	8,63 €
07189	63 mm - 2"	13,90 €



ENLACE REDUCIDO		
CÓDIGO	MEDIDA	PRECIO
07169	32 mm - 25 mm	2,80 €
07170	40 mm - 32 mm	2,56 €
07171	50 mm - 40 mm	6,36 €
07172	63 mm - 50 mm	9,00 €



ENLACE ROSCA MACHO		
CÓDIGO	MEDIDA	PRECIO
07145	20 mm - 1/2"	1,00 €
07146	25 mm - 3/4"	1,40 €
07147	32 mm - 1"	2,13 €
07148	40 mm - 1 1/4"	2,86 €
07149	50 mm - 1 1/2"	3,76 €
07150	63 mm - 2"	5,80 €



FILTROS MANUALES



FILTRO DISCOS BAJO CAUDAL				
CÓDIGO	MEDIDA	TIPO	MICRON	PRECIO
00007	3/4"	Roscado	120	9,81 €
00008	1"	Roscado	120	10,45 €
00010	1 1/2"	Súper	120	32,27 €
00011	2"	Súper	120	32,27 €



FILTRO ANILLAS MANUAL AQUAPLUS 120 - 150 - 200 MICRON				
CÓDIGO	MEDIDA	CAUDAL	TIPO	PRECIO
13420	2"	30 m3/h	Roscado	126,00 €
13421	2"	30 m3/h	Viutaulic	118,00 €
13422	2"	30 m3/h	Súper	118,00 €
13423	3"	50 m3/H	Roscado	159,00 €
13424	3"	50 m3/H	Viutaulic	163,00 €
13425	4"	70 m3/h	Brida	443,00 €



FILTRO ANILLAS AUTOMÁTICO AQUAPLUS 120 - 150 - 200 MICRON				
CÓDIGO	MEDIDA	CAUDAL	TIPO	PRECIO
13426	2"	20 m3/h	Roscado	690,00 €
13427	2"	20 m3/h	Viutaulic	360,00 €
13428	2"	20 m3/h	Súper	690,00 €
13429	3"	25 m3/H	Roscado	735,00 €
13430	3"	25 m3/H	Viutaulic	735,00 €



FILTROS AUTOMÁTICOS



EQUIPO FILTRADO ANILLAS MANUAL AQUAPLUS

CÓDIGO	Nº FILTROS	CAUDAL	COLECTOR	PRECIO
13431	2 X 2"	48 m ³	3" - 90	1.169,00 €
13432	3 X 2"	72 m ³	4" - 110	1.353,00 €
13433	4 X 2"	96 m ³	6" - 160	1.723,00 €
13434	6 X 2"	144 m ³	6" - 160	2.707,00 €

EQUIPO FILTRADO ANILLAS AUTOMÁTICO AQUAPLUS

CÓDIGO	Nº FILTROS	CAUDAL	COLECTOR	PRECIO
13435	2 X 2"	48 m ³	3" - 90	2.360,00 €
13436	3 X 2"	72 m ³	4" - 110	3.290,00 €
13437	4 X 2"	96 m ³	6" - 160	4.570,00 €
13438	6 X 2"	144 m ³	6" - 160	5.960,00 €
13439	2 x 3"	64 m ³	4" - 110	2.790,00 €
13440	3 x 3"	70 m ³	4" - 110	4.120,00 €
13441	4 x 3"	120 m ³	6" - 160	5.380,00 €
13442	6 x 3"	120 m ³	6" - 160	7.640,00 €

REPUESTOS FILTROS



CARCASA FILTRO		
CÓDIGO	TIPO	PRECIO
13447	Súper	61,53 €
13448	Estándar	47,50 €



BASE PARA FILTRO			
CÓDIGO	MEDIDA	TIPO	PRECIO
13449	2"	Vitaulic	39,50 €
13450	2"	Rosca	39,50 €
13451	3"	Vitaulic	39,50 €
13452	3"	Rosca	39,50 €



ABRAZADERA INOX FILTRO		
CÓDIGO	MEDIDA	PRECIO
13453	2" - 3" - 4"	39,50 €
13448	Estándar	47,50 €



CARTUCHO ANILLAS MANUAL			
CÓDIGO	MICRON	TIPO	PRECIO
13454	120	ESTANDAR	69,50 €
13455	200	ESTANDAR	69,50 €
13454 - S	120	SUPER	69,50 €
13455 - S	200	SUPER	69,50 €



CARTUCHO ANILLAS AUTOMÁTICO		
CÓDIGO	MICRON	PRECIO
13456	120	420,00 €
13457	200	420,00 €



SOPORTE FILTRO ANILLAS		
CÓDIGO	MEDIDA	PRECIO
13458	20 CM	35,90 €
13459	40 CM	39,90 €



RIEGO POR GOTEO



AQUAPLUS PC

CON GOTERO AUTOCOMPENSANTE INTEGRADO



AQUAPLUS PC						
CÓDIGO	DIÁMETRO	ESPEJOR	DISTANCIA	CAUDAL	ROLLO MT	PRECIO
08778	16 mm	1,1 mm	50 cm	1,6 L/H	600	0,24 €
10029	16 mm	1,1 mm	60 cm	2,2 L/H	400	0,23 €
10030	16 mm	1,1 mm	60 cm	3,8 L/H	400	0,23 €
10188	16 mm	1,1 mm	75 cm	2,2 L/H	400	0,22 €
10017	16 mm	1,1 mm	75 cm	3,8 L/H	400	0,22 €
10031	20 mm	1,2 mm	30 cm	2,2 L/H	300	0,29 €
10183	20 mm	1,2 mm	50 cm	2,2 L/H	300	0,28 €
10181	20 mm	1,2 mm	60 cm	2,2 L/H	300	0,25 €
10018	20 mm	1,2 mm	60 cm	3,8 L/H	300	0,25 €
10019	20 mm	1,2 mm	75 cm	2,2 L/H	300	0,25 €



TUBOS PE



TUBO LISO PE				
CÓDIGO	DIÁMETRO	ESPESOR	ROLLO MT	PRECIO
10001	16 mm	1,2 mm	25 mt	0,25 €
10002	16 mm	1,2 mm	100 mt	0,22 €
10003	16 mm	1,2 mm	400 mt	0,19 €
10004	20 mm	1,2 mm	50 mt	0,35 €
10005	20 mm	1,2 mm	100 mt	0,21 €
10006	20 mm	1,2 mm	300 mt	0,28 €



TUBO LISO PE				
CÓDIGO	DIÁMETRO	ESPESOR	ROLLO MT	PRECIO
10000	16 mm	1,2 mm	50 mt	0,26 €



TUBO PE con goteo turbulento integrado						
CÓDIGO	DIÁMETRO	ESPESOR	DISTANCIA	CAUDAL	ROLLO MT	PRECIO
10027	16 mm	1,2 mm	33 cm	2 L/H	100	0,26 €



RIEGO POR GOTEO



LLAVE GOTEO		
CÓDIGO	MEDIDA	PRECIO
13140	16 mm	0,80 €
13141	20 mm	0,80 €



LLAVE GOTEO		
CÓDIGO	MEDIDA	PRECIO
13088	16 mm	0,90 €
13135	20 mm	0,90 €



LLAVE GOTEO		
CÓDIGO	MEDIDA	PRECIO
10091	16 mm - 1/2" macho	0,90 €
10092	20 mm - 1/2" macho	1,07 €



ENLACE GOTEO		
CÓDIGO	MEDIDA	PRECIO
10033	16 mm	0,13 €
10034	20 mm	0,16 €



"Y" GOTEO		
CÓDIGO	MEDIDA	PRECIO
10175	16 mm	0,60 €
08776	20 mm	1,11 €



GOMA PARA TOMA		
CÓDIGO	MEDIDA	PRECIO
13321	16 mm	0,07 €



JUNTA BILABIAL		
CÓDIGO	MEDIDA	PRECIO
10067	16 mm	0,10 €

RIEGO POR GOTEO



LLAVE GOTEO		
CÓDIGO	MEDIDA	PRECIO
10053	1/2" -16 mm	0,65 €
10054	1/2" - 20 mm	0,95 €
10055	3/4" - 16 mm	0,95 €
10056	3/4" -20 mm	0,95 €



TE GOTEO		
CÓDIGO	MEDIDA	PRECIO
10033	16 mm	0,13 €
10034	20 mm	0,15 €



CODO GOTEO		
CÓDIGO	MEDIDA	PRECIO
10046	16 mm	0,28 €
10048	20 mm	0,30 €



CRUZ GOTEO		
CÓDIGO	MEDIDA	PRECIO
10064	16 mm	1,28 €
10065	20 mm	0,80 €



TOMA GOTEO		
CÓDIGO	MEDIDA	PRECIO
10043	16 mm	0,12 €
10170	20 mm	0,29 €



TAPÓN COMPRESIÓN		
CÓDIGO	MEDIDA	PRECIO
10082	16 mm	0,74 €
10083	20 mm	0,12 €



CIERRE GOTEO		
CÓDIGO	MEDIDA	PRECIO
10080	16 mm	0,06 €
10081	20 mm	0,06 €



PIQUETA AZUL CURVA CON LABERINTO

CÓDIGO	MEDIDA	PRECIO
13089	15 cm	0,16 €
10111	10 cm	0,16 €



DISTRIBUIDOR 2 SALIDAS

CÓDIGO	PRECIO
13099	0,16 €



TRAMO MICROTUBO

CÓDIGO	MEDIDA	LONGITUD	PRECIO
04087	3X5	0,60 metros	0,09 €



SACABOCADOS EXPULSOR SENCILLO

CÓDIGO	MEDIDA	PRECIO
08502	4 mm	6,16 €



GOTERO

CÓDIGO	L/H	PRECIO
13094	2	0,15 €
02171	4	0,15 €
02172	8	0,15 €



GUANTES		
CÓDIGO	MEDIDA	PRECIO
008	TALLA 8	1,30 €
009	TALLA 9	1,30 €
010	TALLA 10	1,30 €

OBJETO

Estas condiciones de compraventa (en adelante las "Condiciones Generales") se aplicarán a todos los pedidos y ventas de los productos ofrecidos por Water Innovation S.L. (en adelante la "Empresa") a sus clientes (en adelante el "Cliente"). Cualquier modificación de estas condiciones deberá ser expresamente aceptada por escrito por parte de la Empresa.

ADHESIÓN A LAS CONDICIONES GENERALES

La cumplimentación y envío de la Orden de Compra o Pedidos expresará la adhesión plena y sin reservas a todas y cada una de las Condiciones Generales.

PEDIDOS

Los pedidos deberán ser cursados por escrito y firmados por las personas debidamente autorizadas si firman en representación de otra persona física o jurídica. Los pedidos podrán anticiparse por correo electrónico, debiendo ser posteriormente ratificados por escrito y firmados conforme a lo expuesto anteriormente. Una vez recibida la orden de Pedido, la Empresa remitirá una confirmación del Pedido a la dirección de correo electrónico indicada en la hoja de Pedidos. En el supuesto de que en el momento de recepción de una hoja de Pedidos no hubiera existencias disponibles de las mercancías objeto de dicha Orden, la Empresa ofrecerá al Cliente la posibilidad de esperar el tiempo necesario de reposición.

PRECIOS

Los precios serán aceptados y facturados conforme a los precios en vigor en la fecha de su expedición. Las tarifas en vigor se entienden sin gastos ni impuestos incluidos. Los impuestos, arbitrios o cualquier otro gasto no previsto serán por cuenta del cliente. Las tarifas están sujetas a modificación sin notificación previa.

PORTES

El transporte de las mercancías será siempre por cuenta y riesgo del Cliente, incluyendo aquellas que sean "a porte pagado". Los portes serán por cuenta del Cliente, así como cualquier gasto no previsto derivados del mismo (acondicionamiento, embalaje, envíos marítimos o aéreos, etc.)

ENTREGA

La expedición de los Pedidos se realizará en los 10 días siguientes a su recepción, siempre y cuando se disponga de existencias suficientes para atenderlo, en cuyo caso se procederá a confirmar el plazo de entrega en relación a la renovación de dichas existencias.

PAGO

Salvo pacto expreso contrario, todos los pagos deberán ser efectuados al contado, entendiéndose por "pago al contado" aquellas operaciones que al tiempo de recibir el pedido por escrito hayan enviado el importe a la Empresa, mediante transferencia bancaria. Las condiciones de pago aplazado serán estudiadas de modo específico para cada Cliente.

En todo caso, el primer pedido será siempre al contado. Cualquier aplazamiento o modificación de los plazos de pago deberán ser expresamente autorizado por parte de la Empresa. En caso de demora en el pago del precio, gastos e impuestos aplicables, el Cliente vendrá obligado a satisfacer a la Empresa un interés del 2% mensual sobre la cantidad adeudada, calculado desde la fecha en que venció la obligación de pago hasta la fecha en que sea íntegramente satisfecha, sin necesidad de realizar notificaciones o requerimientos al Cliente.

GARANTÍA

Las mercancías gozan de una garantía de 2 años a partir de la fecha de entrega, quedando limitada a la reposición por intercambio de los artículos que sean reconocidos por Water Innovation S.L. ó en su caso el fabricante, como defectuosos. La garantía no cubre aquellos casos en que la mercancía haya sido de un trato incorrecto; haya sido reparada, mantenida o manipulada por persona no autorizada o con piezas no originales o haya sido instalado o puesto en marcha de manera incorrecta.

RECLAMACIONES Y DEVOLUCIONES

No se admitirán reclamaciones ni devoluciones una vez transcurridos 15 días desde la recepción de las mercancías. Para poder aceptar una devolución, la mercancía deberá hallarse en perfecto estado de comercialización y en su embalaje original. La devolución será a portes pagados por parte del Cliente.

ANULACIÓN Y RESERVA DEL DOMINIO

La Empresa se reserva el derecho de resolver o anular de pleno derecho cualquier operación en caso de incumplimiento de las presentes Condiciones Generales por parte del Cliente, incluyendo los supuestos de impago o retraso en el pago de las mercancías, sin perjuicio de las acciones que en derecho pudieran corresponder a la Empresa. En caso de anulación del total o parte de un pedido por el Cliente sin acuerdo o autorización previa de la Empresa, el Cliente deberá abonar una indemnización equivalente al 20% del valor de las mercancías cuyo pedido ha sido objeto de resolución total o parcial. La Empresa se reserva la propiedad de la mercancía vendida hasta que el comprador no haya satisfecho su obligación de pago, pudiendo ser retirada total o parcialmente del almacén del Cliente y sin perjuicio de las acciones que en derecho pudieran corresponderle.

JURISDICCIÓN Y LEY APLICABLE

Cualquier litigio entre las partes se someterá a la jurisdicción y competencia exclusiva de los juzgados y tribunales de la Comunidad Foral de Navarra. Salvo normas imperativas que en derecho internacional pudieran ser de aplicación, será de aplicación la ley española.

NOS RESERVAMOS EL DERECHO DE MODIFICAR, TOTAL O PARCIALMENTE, LAS CARACTERÍSTICAS DE NUESTROS PRODUCTOS Y EL CONTENIDO DE ESTE DOCUMENTO, SIN PREVIO AVISO.

©La información que figura en la lista de precios ha sido suministrada en buena fe por Water Innovation S.L. y se revisa regularmente.

Sin embargo, no se garantiza la exactitud e integridad de dicha información.

En ningún caso Water Innovation S.L. será responsable de daños directos o indirectos que pudieran derivar del uso de la información contenida en esta lista de precios o en el sitio web.





948 486 240
624 625 001



consultas@arcadenoeriego.com
www.arcadenoeriego.com



C/ Canal de Lodosa, 7
31500 Tudela, Navarra